



RR-TA01(品番:43640)

# スクエアタープ

アレンジ自在多機能タープ

※記載内容、商品仕様は予告なく変更される場合があります。MADE IN CHINA

製品についての詳しい内容や操作方法の動画がご覧いただけます。

RAYCHELL OUTDOOR オフィシャルページ <http://raychelloutdoor.com/>



## ⚠ 注意

- ・設置面に対応したペグをご使用ください。砂地や雪上では適応したペグが別途必要になります。
- ・汚れた場合は、濡れた布などで軽く拭き取ってください。
- ・撥水性能が低下した場合は、撥水スプレーをご使用ください。
- ・強風、大雨、降雪時には使用しないでください。テントが破損、またはペグが抜けて怪我をする恐れがあります。
- ・小さなお子様ご使用になる場合、保護者の方はお子様から目を離さないでください。
- ・平坦で危険のない場所を選んで設置してください。
- ・濡れた場合は良く乾かしてから収納してください。濡れたまま放置するとカビの原因になります。
- ・テント内や近くでは絶対に火気を使用しないでください。
- ・ペグを打ち込むためのハンマーは付属しておりません。
- ・組立作業は4人のほうがスムーズです。

## 内容物

A: タープ本体 ×1

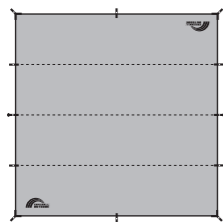

B: ペグ ×10

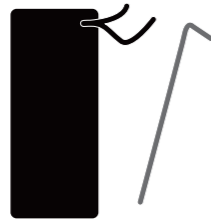

収納袋

C: ロープ ×8

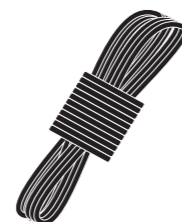

D: ポール ×2



展開サイズ: 約 450cm × 約 450cm  
 収納時サイズ: 幅約 70cm × 奥行約 15cm × 高さ約 15cm  
 ポールサイズ: 約φ2cm × 長さ約 250cm  
 素材: タープ /65D ポリエステル (耐水圧 / 約 1500mm)  
 ポール / スチール  
 重量: 約 4.2kg  
 生産地: 中国

## 保証規定

初期不良の保証は 7 日間となります。到着後 7 日間以内に不具合が無いかをご確認をお願いいたします。ご購入後 1 年間、通常使用による破損、不具合については対応させていただきます。お買い上げ日時が分かるレシートや領収書をご用意の上、下記宛てにご連絡ください。

 **OTOMO** 株式会社オトモ

大阪府大阪市住之江区平林南1丁目5-15  
 お問い合わせ先: 株式会社オトモ「サポートセンター」  
 TEL: 06-6654-3169 FAX: 06-6654-3309  
 受付時間: 10:00~12:00 / 13:00~16:00 (土日、祝祭日及び当社指定日を除く)  
 E-mail: support@e-otomo.co.jp  
 メールでのお問い合わせの受付は24時間実施しております



Facebook



Instagram

上記SNS上で様々な情報を発信しています。

## 組立方法

- 1** まずはタープ本体 (A) を展開し、ロープとポールを下図のように配置します。  
ロープはポールから各々、各 45° の方向に置きます。図 2 のようにロープをポールの長さ程伸ばしたところに 10 箇所ペグを打ち、ロープの先を先端に引っかけます。

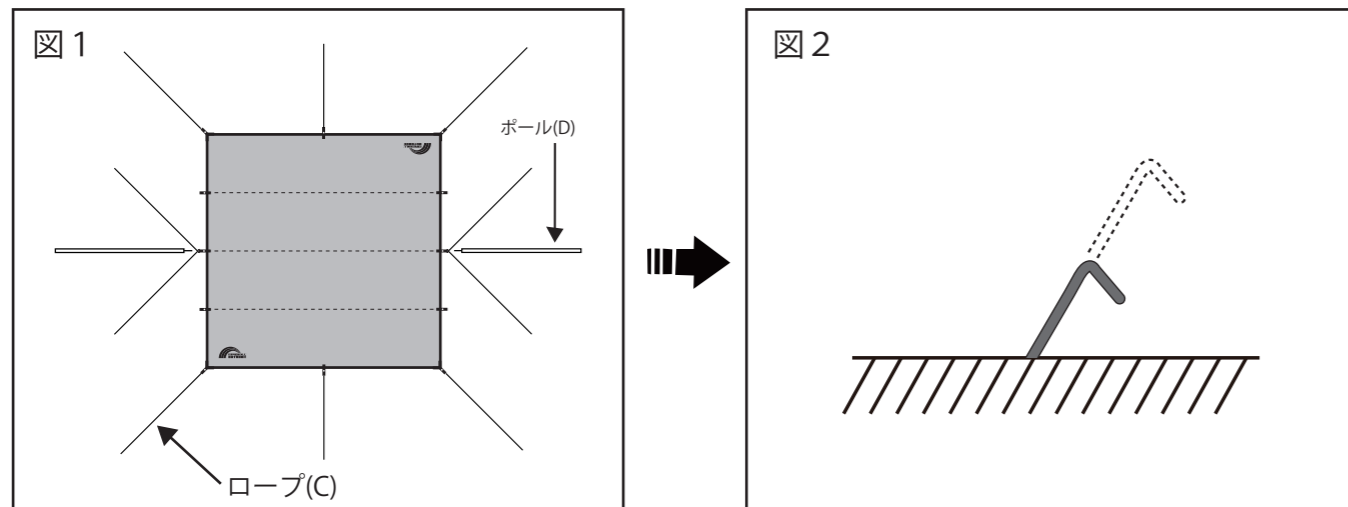

- 2** タープ本体のグロメットにメインポールを通したあと、先端の輪にロープを通します。(図 3)  
自在金具でロープを調整しながら、メインポールが垂直になるようにタープを立ち上げます。  
ポールが垂直であることを確認したあと、図 4 のように 20cm 程内側に寄せます。

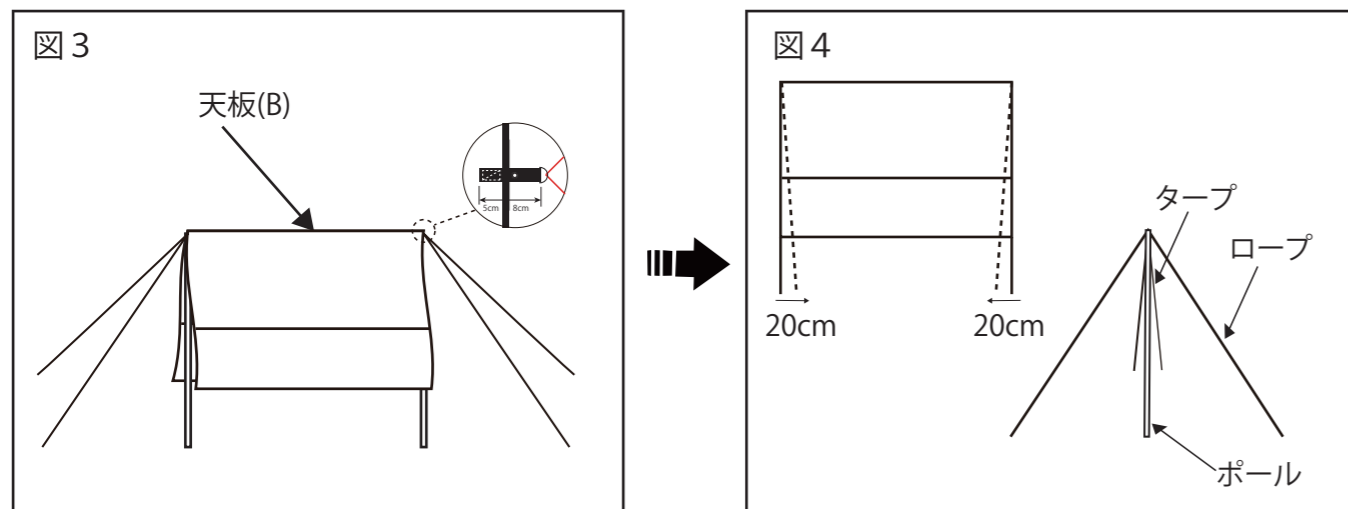

- 3** 同様に残りのグロメットにロープを通し、自在金具で長さを調整しながらペグで地面に固定します。  
降雨時は、雨水の通り道を作ってください。

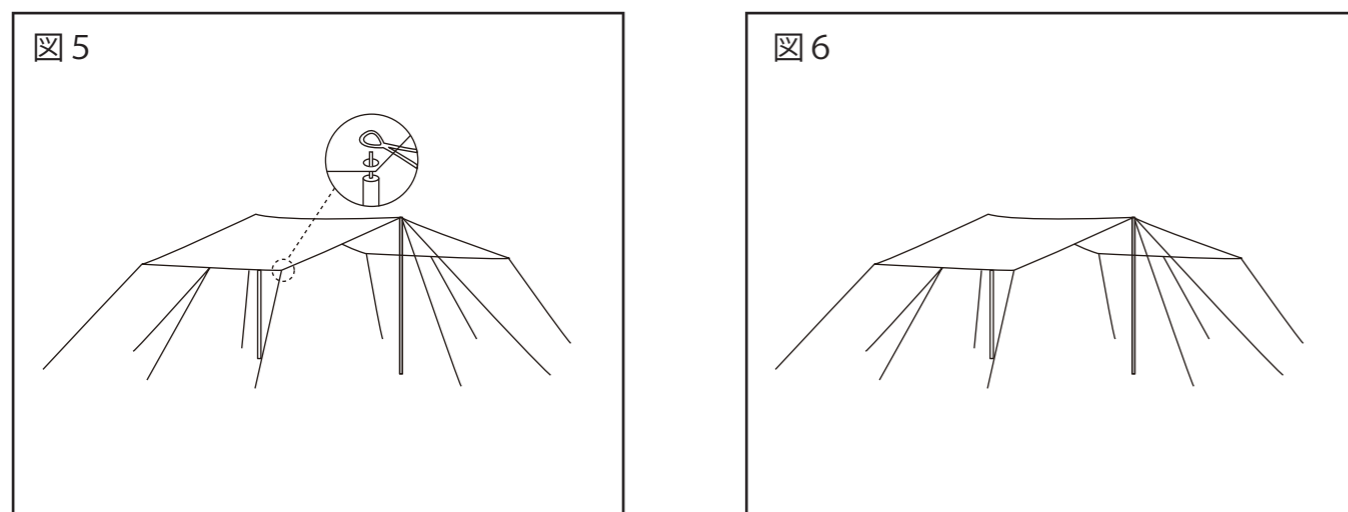

## 収納方法

- 4** 本体の四つ角を合わせて内側に折りこみます。

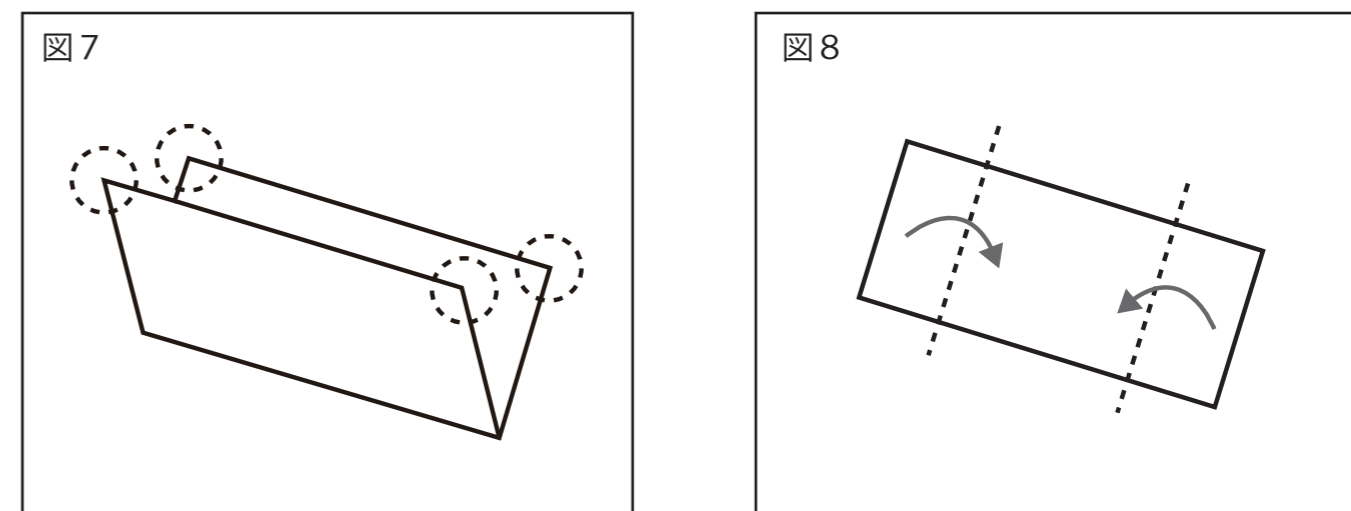

- 5** 図 9 のように二つ折りにし、さらに内側に折りこみます。  
あとは、丸めて小さくまとめ、収納袋に入れます。

